

Sri TOOLS

AN ISO 9001:2015 COMPANY



**СВАРОЧНЫЕ
АКСЕССУАРЫ**

WWW.SRITOOLS.COM



О КОМПАНИИ

Мы, Sri Tools Industries, являемся одним из ведущих производителей и экспортеров сварочных инструментов и аксессуаров с 1978 года. Наша система менеджмента качества сертифицирована в соответствии со стандартом ISO:9001:2015.

Компания Sri Tools Industries расположена на севере Индии, примерно в 300 километрах от столицы Нью-Дели. Площадь производственных помещений нашей компании составляет почти 9 000 кв. метров. В нашем штате трудится более 300 сотрудников, в том числе квалифицированных. Стоимость установленного оборудования составляет около 3,5 млн. долларов США, а наш годовой оборот - 9,00 млн. долларов США. Основными заказчиками нашей продукции являются компании из Европы и США. Также мы всегда готовы произвести изделия на заказ в соответствии с чертежами / образцами покупателя.



Наша линейка продуктов соответствует стандартам ROHS и REACH :

- ЭЛЕКТРОДОДЕРЖАТЕЛИ
- КЛЕММЫ ЗАЗЕМЛЕНИЯ
- КАБЕЛЬНЫЕ НАКОНЕЧНИКИ
- БАЙОНЕТНЫЕ РАЗЪЁМЫ И ШТЕКЕРЫ
- ФИТТИНГИ
- МОЛОТКИ СВАРЩИКА
- ЗАЖИГАЛКИ
- ПАЛАТКИ
- КАРКАСЫ
- ПЕЧИ ДЛЯ ПРОКАЛКИ ЭЛЕКТРОДОВ
- ТРУБНЫЕ ДОМКРАТЫ
- ТЕЛЕЖКИ

ДОСТУПНЫЕ ПРОИЗВОДСТВЕННЫЕ МОЩНОСТИ:

- ТОКАРНЫЕ СТАНКИ С ЧПУ
- ШВЕЙЦАРСКИЕ ТОКАРНЫЕ СТАНКИ С ЧПУ
- ВЕРТИКАЛЬНЫЙ ОБРАБАТЫВАЮЩИЙ ЦЕНТР С ЧПУ
- ПРЕСС-ФОРМЫ ДЛЯ ЛИТЬЯ ПЛАСТМАСС С ЧПУ
- РОБОТИЗИРОВАННАЯ СВАРКА
- СОБСТВЕННАЯ ИНСТРУМЕНТАЛЬНАЯ МАСТЕРСКАЯ
- ЛАБОРАТОРИЯ КОНТРОЛЯ КАЧЕСТВА
- СОБСТВЕННАЯ УСТАНОВКА ДЛЯ НАНЕСЕНИЯ ПОРОШКОВЫХ ПОКРЫТИЙ
- СОБСТВЕННАЯ ЛАБОРАТОРИЯ ДЛЯ ПРОВЕРКИ СООТВЕТСТВИЯ СВАРОЧНОГО ОБОРУДОВАНИЯ СТАНДАРТАМ
- ЛАЗЕРНАЯ РЕЗКА И ЛИСТОВОГО МЕТАЛЛА
- КОВКА СТАЛИ И ЛАТУНИ
- КОМПРЕССИОННОЕ ЛИТЬЁ



Мы производим и экспортируем нашу продукцию в Великобританию, США, ОАЭ, Италию, Польшу, Россию, Бразилию, Германию, Австралию, Сингапур, Таиланд, Ирландию, Испанию, Колумбию, Южную Африку, Китай, Португалию, Мексику, Швецию, Уругвай, Данию, Канаду, Францию и Австрию.





СОДЕРЖАНИЕ



ЭЛЕКТРОДОДЕРЖАТЕЛИ



4 - 8

КЛЕММЫ ЗАЗЕМЛЕНИЯ



9 - 14

БАЙОНЕТНЫЕ РАЗЪЁМЫ И ШТЕКЕРЫ



15 - 16

МАГНИТНЫЕ ДЕРЖАТЕЛИ



17

МАГНИТНЫЕ КЛЕММЫ



18

МОЛОТКИ СВАРЩИКА



19 - 20

ИНСТРУМЕНТЫ И ЗАЩИТНЫЕ МАСКИ



21

ИНСТРУМЕНТЫ И КЛЕММЫ ЗАЗЕМЛЕНИЯ

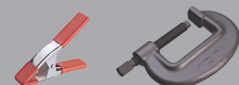

22

ЗАЩИТНЫЕ ПРИСПОСОБЛЕНИЯ



23

КАБЕЛЬНЫЕ НАКОНЕЧНИКИ



24

ФИТТИНГИ, ЗАЖИГАЛКИ И ДВОЙНЫЕ СКОБЫ



25-26

КРЕПЛЕНИЯ ДЛЯ ГАЗОВЫХ БАЛЛОНОВ И АКССУАРЫ



27

ПАЛАТКИ, КАРКАСЫ, ТРУБНЫЕ ДОМКРАТЫ, УПАКОВКА



28-29

ТЕЛЕЖКИ И ПЕЧИ ДЛЯ ПРОКАЛКИ ЭЛЕКТРОДОВ



30 - 31

СЕРИЯ EHL

CE EN 60974 - 11

АРТИКУЛ	МАТЕРИАЛ	ПВ		СЕЧЕНИЕ КАБЕЛЯ	ДИАМЕТР ЭЛЕКТРОДА		УПАК.	
		35%	60%					
EHL200	Медь	300	200	35 мм ²	4 мм	400г	1	30
EHL250	Медь	250	200	35 мм ²	4 мм	450г	1	30
EHL300	Латунь	400	300	70 мм ²	5 мм	600г	1	30
EHL350	Медь	600	400	70 мм ²	6 мм	650г	1	30
EHL500	Медь	600	500	95 мм ²	9.5 мм	700г	1	30



СЕРИЯ EHT

CE EN 60974 - 11

АРТИКУЛ	МАТЕРИАЛ	ПВ		СЕЧЕНИЕ КАБЕЛЯ	ДИАМЕТР ЭЛЕКТРОДА		УПАК.	
		35%	60%					
EHT200	Медь	300	200	35 мм ²	4 мм	370г	1	30
EHT250	Медь	350	200	35 мм ²	4 мм	430г	1	30
EHT300	Медь	400	300	50 мм ²	6 мм	470г	1	30
EHT350	Медь	500	400	70 мм ²	6.5 мм	700г	1	30
EHT500	Медь	600	500	95 мм ²	9.5 мм	930г	1	30



СЕРИЯ EНJ

CE EN 60974 - 11

АРТИКУЛ	МАТЕРИАЛ	ПВ		СЕЧЕНИЕ КАБЕЛЯ	ДИАМЕТР ЭЛЕКТРОДА		УПАК.	
		35%	60%					
EHJ200	Al+Латунь	200	150	25 мм ²	4 мм	340г	1	30
EHJ250	Латунь	300	200	35 мм ²	4 мм	470г	1	30
EHJ300	Медь	400	300	50 мм ²	6 мм	610г	1	30
EHJ350	Латунь	350	300	50 мм ²	6 мм	700г	1	30
EHJ500	Медь	600	500	70 мм ²	8 мм	840г	1	30
34007B	Латунь	400	300	50 мм ²	5 мм	375г	1	30



СЕРИЯ TWIST

CE EN 60974 - 11

АРТИКУЛ	МАТЕРИАЛ	ПВ		СЕЧЕНИЕ КАБЕЛЯ	ДИАМЕТР ЭЛЕКТРОДА		УПАК.	
		35%	60%					
32008	Латунь	200	150	25 мм ²	5 мм	385г	1	50
34001	Латунь	400	300	70 мм ²	5 мм	510г	1	50
36001	Латунь	600	400	95 мм ²	8 мм	660г	1	50
34023	Латунь	400	300	70 мм ²	5 мм	510г	1	50
34002	Латунь	400	300	70 мм ²	5 мм	510г	1	50
36002	Латунь	600	400	95 мм ²	8 мм	660г	1	50

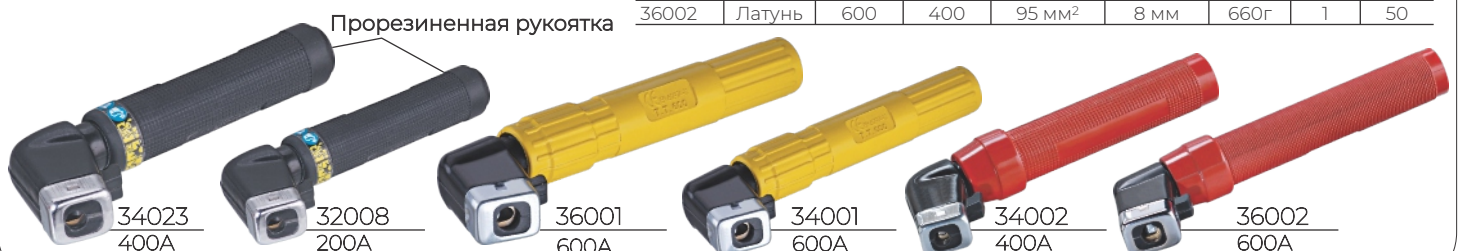

Также доступно в красном цвете

СЕРИЯ INTERLAS CE EN 60974 - 11

Артикул	Материал	ПВ		Сечение кабеля	Диаметр электрода		Упак.	
		35%	60%					
34007	Латунь	400	300	50 мм ²	5 мм	525г	1	50
34015	Латунь	500	400	50 мм ²	5 мм	560г	1	50
34016	Латунь	400	300	50 мм ²	5 мм	540г	1	30
36007	Латунь	600	500	70 мм ²	5 мм	750г	1	30

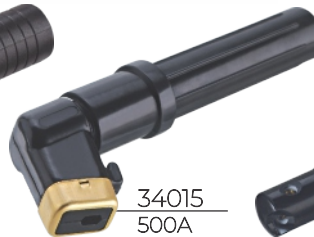

СЕРИЯ CONFORT CE EN 60974 - 11

Артикул	Материал	ПВ		Сечение кабеля	Диаметр электрода		Упак.	
		35%	60%					
32006	Латунь	300	200	35 мм ²	5 мм	415г	1	50
34012	Латунь	400	300	50 мм ²	6 мм	495г	1	40
36012	Латунь	600	400	70 мм ²	8 мм	540г	1	40

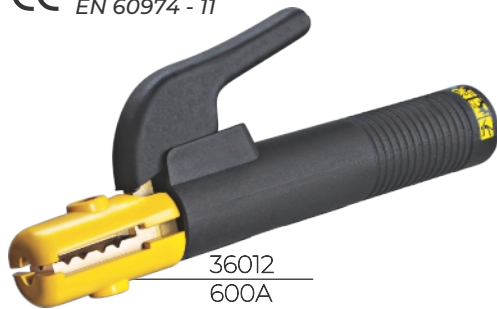

СЕРИЯ PRIMA CE EN 60974 - 11

Артикул	Материал	ПВ		Сечение кабеля	Диаметр электрода		Упак.	
		35%	60%					
32003	Латунь	200	150	35 мм ²	4 мм	435г	1	50
34010	Латунь	400	300	50 мм ²	5 мм	530г	1	40
36011	Латунь	600	400	70 мм ²	6.5 мм	590г	1	40



СЕРИЯ HANDY CE EN 60974 - 11

Артикул	Материал	ПВ		Сечение кабеля	Диаметр электрода		Упак.	
		35%	60%					
33005	Латунь	300	200	35 мм ²	4 мм	350г	1	50
34009	Латунь	400	300	50 мм ²	6 мм	540г	1	40
36010	Латунь	600	400	70 мм ²	8 мм	615г	1	40

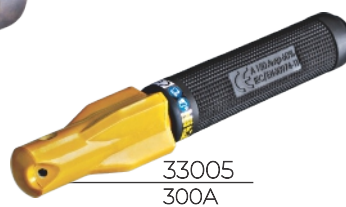

СЕРИЯ EHSM

CE EN 60974 - 11

АРТИКУЛ	МАТЕРИАЛ	ПВ		СЕЧЕНИЕ КАБЕЛЯ	ДИАМЕТР ЭЛЕКТРОДА		УПАК.	
		35%	60%					
33011	Латунь	300	200	35 мм ²	5 мм	540г	1	30
34020	Латунь	400	300	50 мм ²	6 мм	570г	1	30
36023	Латунь	500	400	70 мм ²	8 мм	570г	1	30
36020	Латунь	600	500	70 мм ²	8 мм	600г	1	30



36020
600A



33011
300A



34020
400A



36023
500A

СЕРИЯ SAMSON

CE EN 60974 - 11

АРТИКУЛ	МАТЕРИАЛ	ПВ		СЕЧЕНИЕ КАБЕЛЯ	ДИАМЕТР ЭЛЕКТРОДА		УПАК.	
		35%	60%					
33007	Латунь	300	200	35 мм ²	5 мм	460г	1	30
34022	Латунь	400	300	50 мм ²	6 мм	610г	1	30
36014	Латунь	600	500	70 мм ²	8 мм	670г	1	30



36014
600A



33007
300A



34022
400A

СЕРИЯ SAMSON ECO

CE EN 60974 - 11

АРТИКУЛ	МАТЕРИАЛ	ПВ		СЕЧЕНИЕ КАБЕЛЯ	ДИАМЕТР ЭЛЕКТРОДА		УПАК.	
		35%	60%					
33007E	Латунь	300	200	35 мм ²	5 мм	440г	1	30
34022E	Латунь	400	300	50 мм ²	6 мм	590г	1	30
36014E	Латунь	600	500	70 мм ²	8 мм	680г	1	30



36014E
600A



33007E
300A



34022E
400A

СЕРИЯ EURO-EH

CE EN 60974 - 11

АРТИКУЛ	МАТЕРИАЛ	ПВ		СЕЧЕНИЕ КАБЕЛЯ	ДИАМЕТР ЭЛЕКТРОДА		УПАК.	
		35%	60%					
33002	Латунь	300	200	35 мм ²	4 мм	425г	1	30
34005	Латунь	400	300	50 мм ²	6 мм	510г	1	30
36005	Латунь	600	400	70 мм ²	8 мм	630г	1	30



36005
600A



33002
300A



34005
400A

СЕРИЯ PERFECT

CE EN 60974 - 11

АРТИКУЛ	МАТЕРИАЛ	ПВ		СЕЧЕНИЕ КАБЕЛЯ	ДИАМЕТР ЭЛЕКТРОДА		УПАК.	
		35%	60%					
32007	Латунь	300	200	25 мм ²	4 мм	330г	1	50
33008	Латунь	400	300	50 мм ²	5 мм	515г	1	50
36015	Латунь	500	400	70 мм ²	6 мм	670г	1	50



СЕРИЯ HIGH TONG

CE EN 60974 - 11

АРТИКУЛ	МАТЕРИАЛ	ПВ		СЕЧЕНИЕ КАБЕЛЯ	ДИАМЕТР ЭЛЕКТРОДА		УПАК.	
		35%	60%					
32009	Латунь	200	150	35 мм ²	4 мм	370г	1	50
34014	Латунь	400	300	50 мм ²	6 мм	440г	1	50
36017	Латунь	600	500	70 мм ²	8 мм	610г	1	50



СЕРИЯ OPTIMUM

CE EN 60974 - 11

АРТИКУЛ	МАТЕРИАЛ	ПВ		СЕЧЕНИЕ КАБЕЛЯ	ДИАМЕТР ЭЛЕКТРОДА		УПАК.	
		35%	60%					
33006	Латунь	300	200	35 мм ²	4 мм	460г	1	50
34008	Латунь	400	300	50 мм ²	5 мм	610г	1	50
36025	Латунь	500	350	70 мм ²	6 мм	640г	1	50
36008	Латунь	600	400	70 мм ²	6 мм	670г	1	50

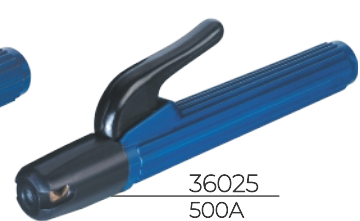

СЕРИЯ OPTIMUM ECO

CE EN 60974 - 11

АРТИКУЛ	МАТЕРИАЛ	ПВ		СЕЧЕНИЕ КАБЕЛЯ	ДИАМЕТР ЭЛЕКТРОДА		УПАК.	
		35%	60%					
33006E	Латунь	300	200	35 мм ²	4 мм	430г	1	50
34008E	Латунь	400	300	50 мм ²	5 мм	590г	1	50
36008E	Латунь	600	400	70 мм ²	6 мм	660г	1	40



ЕВРОПЕЙСКИЙ СТИЛЬ

CE EN 60974 - 11



АРТИКУЛ	МАТЕРИАЛ	ПВ		СЕЧЕНИЕ КАБЕЛЯ	ДИАМЕТР ЭЛЕКТРОДА	УПАК.	УПАК.
		35%	60%				
32002	Латунь	200	150	35 мм ²	4 мм	260г	1 100
33003	Латунь	300	200	50 мм ²	5 мм	345г	1 60
34006	Латунь	400	300	70 мм ²	6 мм	410г	1 50
36006	Латунь	600	400	95 мм ²	8 мм	490г	1 50



СЕРИЯ ЕНК

CE EN 60974 - 11

АРТИКУЛ	МАТЕРИАЛ	ПВ		СЕЧЕНИЕ КАБЕЛЯ	ДИАМЕТР ЭЛЕКТРОДА	УПАК.	УПАК.
		35%	60%				
33009	Латунь	300	200	35 мм ²	5 мм	440г	1 30
34018	Латунь	400	300	50 мм ²	6 мм	520г	1 30
36018	Латунь	500	400	70 мм ²	8 мм	540г	1 30
36019	Латунь	600	500	95 мм ²	8 мм	600г	1 30



СЕРИЯ FJ

CE EN 60974 - 11

2 вида губок на выбор:

* Сталь с медным покрытием

* Латунь с медным покрытием

АРТИКУЛ	МАТЕРИАЛ	ПВ		СЕЧЕНИЕ КАБЕЛЯ	ДИАМЕТР ЭЛЕКТРОДА	УПАК.	УПАК.
		35%	60%				
32005	Латунь	300	200	50 мм ²	5 мм	390г	1 50
34011	Латунь	400	300	50 мм ²	6 мм	510г	1 50
32005-ECO	Литая сталь	200	150	35 мм ²	5 мм	340г	1 50
34011-ECO	Литая сталь	300	200	35 мм ²	6 мм	450г	1 50
32004	AL / Латунь	200	150	35 мм ²	4 мм	158г	1 100
32012	Латунь	200	150	35 мм ²	4 мм	220г	1 100



В СТИЛЕ ALFA

СЕРИЯ HI - COOL

CE EN 60974 - 11

АРТИКУЛ	МАТЕРИАЛ	ПВ		СЕЧЕНИЕ КАБЕЛЯ	ДИАМЕТР ЭЛЕКТРОДА	УПАК.	УПАК.
		35%	60%				
33012	Медь+Сталь	300	250	35-50 мм ²	4 мм	380г	1 25
34003	Медь+Сталь	400	300	50 мм ²	6.5 мм	480г	1 25
36003	Медь+Сталь	600	500	95 мм ²	9.5 мм	680г	1 25



СЕРИЯ CROCODILE

CE EN 60974 - 13



26008
600A

Артикул	Материал	ПВ		Сечение кабеля	Раскрытие губок	Упаковка	Упак.	Иконка
		35%	60%					
	Медь			35 мм ²	16 мм	370г	1	30
	Медь			50 мм ²	20 мм	620г	1	30
	Медь			70 мм ²	25 мм	1050г	1	25

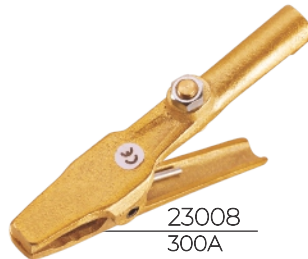

23008
300A



24007
400A

СЕРИЯ GAMMA

CE EN 60974 - 13



26014
600A

Артикул	Материал	ПВ		Сечение кабеля	Раскрытие губок	Упаковка	Упак.	Иконка
		35%	60%					
22010	Латунь	150	100	25 мм ²	25 мм	180г	1	100
23016	Латунь	300	200	35 мм ²	35 мм	240г	1	50
24010	Латунь	400	300	50 мм ²	50 мм	410г	1	50
26014	Латунь	25% - 600	300	70 мм ²	60 мм	515г	1	50



22010
150A

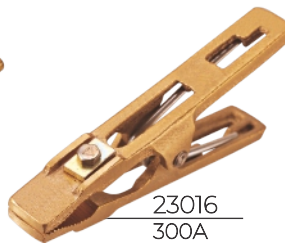

23016
300A



24010
400A

СЕРИЯ T

CE EN 60974 - 13



25002
500A

Артикул	Материал	ПВ		Сечение кабеля	Раскрытие губок	Упаковка	Упак.	Иконка
		35%	60%					
22008	Медь	200	150	35 мм ²	16 мм	370г	1	30
23005	Медь	300	250	50 мм ²	35 мм	620г	1	30
25002	Медь	500	350	70 мм ²	50 мм	1050г	1	25

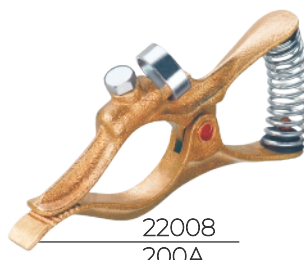

22008
200A

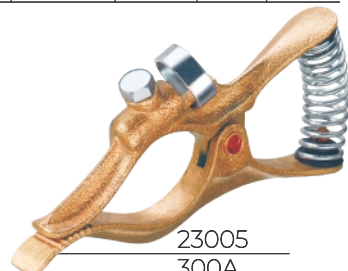

23005
300A

ЗАЖИМЫ АККУМУЛЯТОРОВ

Артикул	Материал	Раскрытие губок	Упаковка	Упак.	Иконка
ЕС - 40	Сталь	10 мм	25г	1200	1200
ЕС - 60	Сталь	20 мм	55г	400	400
ЕС - 120	Сталь	35 мм	115г	125	125

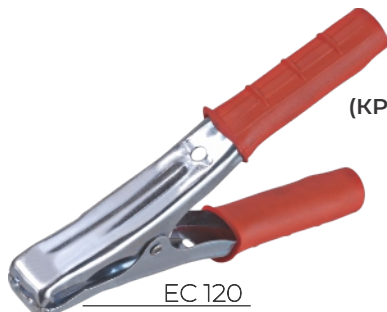

ЕС 120

(КРАСНЫЕ И ЧЁРНЫЕ РУКОЯТКИ)



ЕС 40



ЕС 60

СЕРИЯ CROCODILE

CE EN 60974 - 13

АРТИКУЛ	МАТЕРИАЛ	ПВ		СЕЧЕНИЕ КАБЕЛЯ	РАСКРЫТИЕ ГУБОК		УПАК.	
		35%	60%					
22014	Латунь	200	175	35 мм ²	25 мм	480г	1	30
23017	Латунь	300	200	50 мм ²	40 мм	670г	1	30
25008	Латунь	500	400	70 мм ²	50 мм	920г	1	25



25008
500A

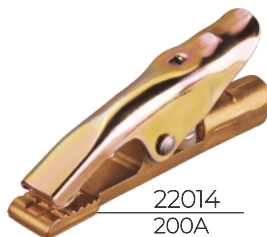

22014
200A



23017
300A

CE EN 60974 - 13

АРТИКУЛ	ОПИСАНИЕ	ПВ		СЕЧЕНИЕ КАБЕЛЯ	РАСКРЫТИЕ ГУБОК	УПАКОВКА	
		35%	60%				
23001	Стальные губки	300	120	35 мм ²	40 мм	1	50
23004	А) Латунные губки	300	250	35 мм ²	40 мм	1	50
23004-Есo	В) Стальные губки	300	175	35 мм ²	55 мм	1	50
23004-3	Стальные губки с медным покрытием	300	130	35 мм ²	55 мм	1	50
25001	А) Медные губки	500	250	50 мм ²	55 мм	1	50
25001	В) Стальные губки с медным покрытием	500	200	50 мм ²	55 мм	1	50
25001	С) Латунные с медным покрытием губки и латунный стержень	500	250	70 мм ²	55 мм	1	50



А) 25001
500A



В) 25001
500A

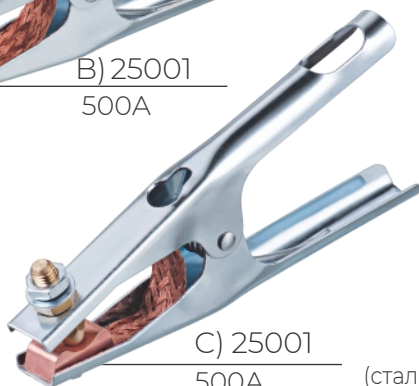

С) 25001
500A



23001
300A



В) 23004
300A
(со стальными губками)

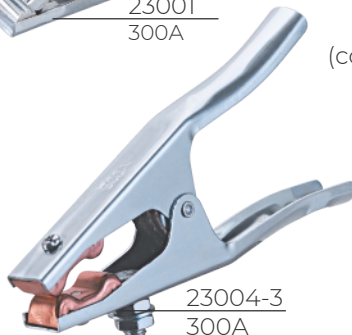

23004-3
300A
(стальные губки с медным покрытием)



А) 23004
300A
(с латунными губками)

СЕРИЯ NV

CE EN 60974 - 13

АРТИКУЛ	МАТЕРИАЛ	ПВ		СЕЧЕНИЕ КАБЕЛЯ	РАСКРЫТИЕ ГУБОК		УПАК.	
		35%	60%					
22004	Сталь	200	150	35 мм ²	45 мм	215г	1	100
23007	Сталь	350	250	50 мм ²	70 мм	415г	1	50
25004	Сталь	500	300	70 мм ²	80 мм	600г	1	50
26015	Сталь	450	350	70 мм ²	80 мм	640г	1	50



26015
600A
(с двойной плетёной медной шиной)



22004
200A

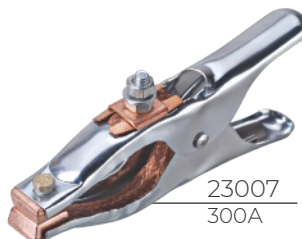

23007
300A

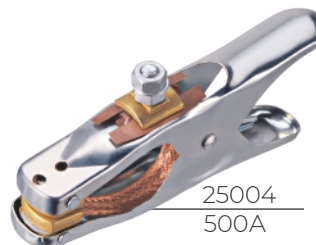

25004
500A
(с одинарной плетёной медной шиной)

CE EN 60974 - 13



Артикул	Материал	ПВ		Сечение кабеля	Раскрытие губок		Упак.	
		35%	60%					
23014	Сталь	300	150	50 мм ²	50 мм	225г	1	100
24001	Сталь	400	200	70 мм ²	65 мм	355г	1	50
24009	Сталь	400	200	70 мм ²	65 мм	345г	1	50
26001	Сталь	600	250	95 мм ²	65 мм	390г	1	50

CE EN 60974 - 13



Артикул	Материал	ПВ		Сечение кабеля	Раскрытие губок		Упак.	
		35%	60%					
22011	Сталь	150	100	25 мм ²	25 мм	145г	1	100
22002	Сталь	200	100	35 мм ²	45 мм	210г	1	100
22012	Сталь	250	150	35 мм ²	45 мм	230г	1	100

ОСОБО СТОЙКИЕ КЛЕММЫ

CE EN 60974 - 13

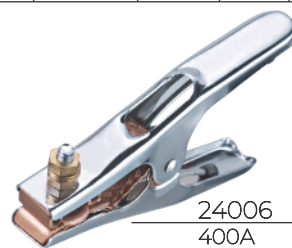

Артикул	Материал	ПВ		Сечение кабеля	Раскрытие губок		Упак.	
		35%	60%					
22013	Сталь	150	100	25 мм ²	35 мм	275г	1	50
22007	Сталь	200	150	50 мм ²	40 мм	540г	1	50
24006	Сталь	400	250	70 мм ²	55 мм	640г	1	50
26003	Сталь	600	300	95 мм ²	70 мм	820г	1	25

СЕРИЯ WG

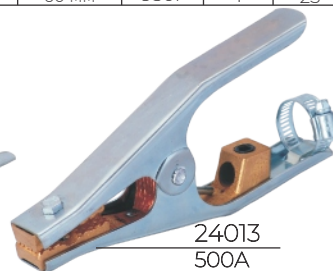
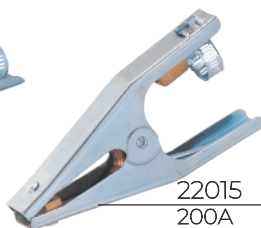

Артикул	Материал	ПВ		Сечение кабеля	Раскрытие губок		Упак.	
		35%	60%					
22015	Сталь	200	175	35 мм ²	25 мм	400г	1	50
23018	Сталь	300	250	50 мм ²	40 мм	510г	1	50
24013	Сталь	500	300	70 мм ²	40 мм	615г	1	25
26027	Сталь	600	400	95 мм ²	60 мм	930г	1	25

СЕРИЯ EARTH CLAMP

CE EN 60974 - 13



22006
200A
(с медной шиной)

АРТИКУЛ	МАТЕРИАЛ	ПВ		СЕЧЕНИЕ КАБЕЛЯ	РАСКРЫТИЕ ГУБОК		УПАК.	
		35%	60%					
22001	Сталь	200	100	35 мм ²	40 мм	240г	1	100
22005	Сталь	200	100	25 мм ²	30 мм	170г	1	130
22006	Сталь	200	150	25 мм ²	30 мм	175г	1	130



22001
200A
(с латунными губками)



22005
200A
(без медной шины)

СЕРИЯ L

CE EN 60974 - 13



25003
500A

АРТИКУЛ	МАТЕРИАЛ	ПВ		СЕЧЕНИЕ КАБЕЛЯ	РАСКРЫТИЕ ГУБОК		УПАК.	
		35%	60%					
22009	Медь	200	150	35 мм ²	25 мм	310г	1	30
23006	Медь	300	250	50 мм ²	38 мм	660г	1	30
25003	Медь	500	350	70 мм ²	38 мм	830г	1	25



22009
200A



23006
300A

ПОВОРОТНЫЕ КЛЕММЫ СЕРИИ EARTH CLAMPS

CE EN 60974 - 13



50110
600A



50109
400A



50133
800A



50134
1200A

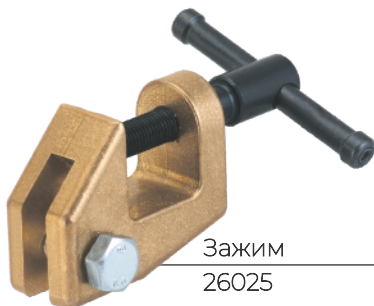

Зажим
26025



Адаптер
50122



50135
2000A

АРТИКУЛ	ТОК	МАТЕРИАЛ	СЕЧЕНИЕ КАБЕЛЯ		УПАК.	
50109	400	Латунь	50-70мм ²	400г	1	30
50110	600	Латунь	70-95мм ²	600г	1	25
50133	800	Латунь	70-95мм ²	800г	1	20
50134	1200	Латунь	70-95мм ²	1200г	1	10
50135	2000	Латунь	-----	2000г	1	10

Клеммы заземления

С - ОБРАЗНЫЕ

CE EN 60974 - 13

АРТИКУЛ	МАТЕРИАЛ	ТИП КАБЕЛЬНОГО СОЕДИНЕНИЯ	ПВ		СЕЧЕНИЕ КАБЕЛЯ	РАСКРЫТИЕ ГУБОК	ГЛУБИНА
			35%	60%			
26022	Латунь	Накидная гайка 1/2"	-----	-----	-----	2-1/2"	1-3/8"
26023	Латунь	Со штекером	-----	-----	-----	2-1/2"	1-3/8"
26024	Латунь	Двойное крепление	-----	-----	-----	2-1/2"	1-3/8"

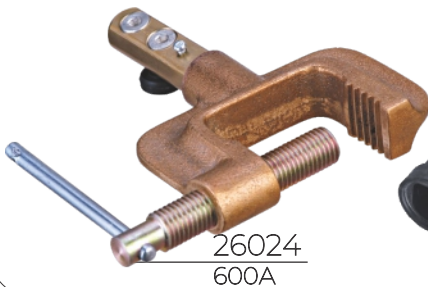

26024
600A

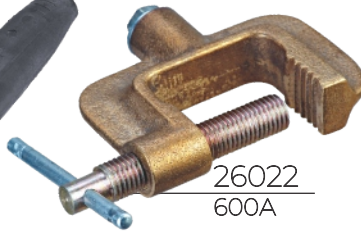

26022
600A

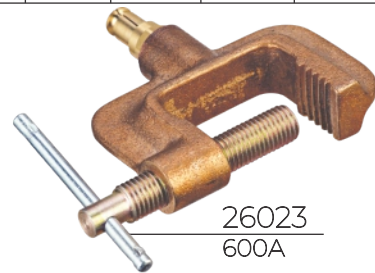

26023
600A

CE EN 60974 - 13

АРТИКУЛ	МАТЕРИАЛ	ПВ		СЕЧЕНИЕ КАБЕЛЯ	РАСКРЫТИЕ ГУБОК	ГЛУБИНА		УПАК.	
		35%	60%						
26009	Латунь	600	500	50 мм ²	50мм	42.5мм	780г	1	30
26012	Латунь	600	350	50 мм ²	48мм	49.0мм	525г	1	50
26017	Латунь	600	450	70 мм ²	38мм	35.0мм	1460г	1	10

С МЕДНЫМ ПОКРЫТИЕМ

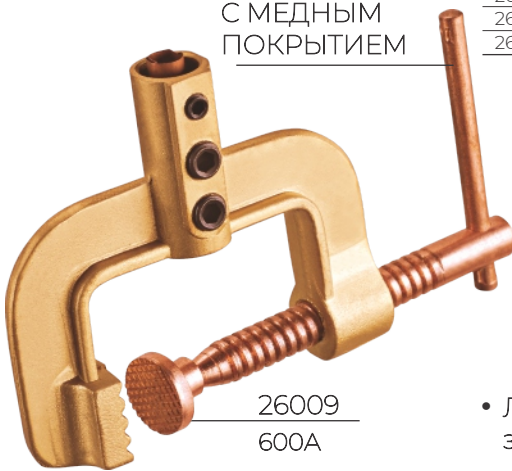

26009
600A

- Латунный С-образный зажим

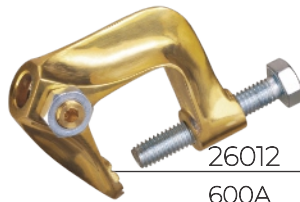

26012
600A

- Латунный С-образный зажим (полированный)



26017
600A

- Резьбовой латунный С-образный зажим с резьбовым соединителем МВР

CE EN 60974 - 13

АРТИКУЛ	МАТЕРИАЛ	ПВ		СЕЧЕНИЕ КАБЕЛЯ	РАСКРЫТИЕ ГУБОК	ГЛУБИНА		УПАК.	
		35%	60%						
26020	Латунь/медь	600	450	95 мм ²	70мм	65мм	2280г	1	10
28001	Латунь/медь	800	500	70 мм ²	75мм	65мм	1630г	1	10
29001	Латунь/медь	1000	500	95 мм ²	72мм	65мм	3700г	1	5



26020
600A
ОМЕДНЕННОЕ ПОКРЫТИЕ

- Поворотная клемма на 600А
- Из смеси латуни / меди - с омеднённым винтом

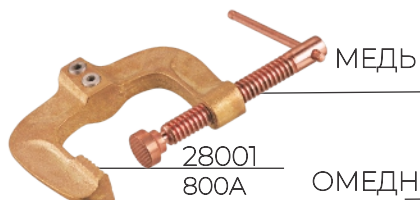

28001
800A
МЕДЬ

- Латунная С-образная клемма на 800А
- Из смеси латуни / меди - с омеднённым винтом

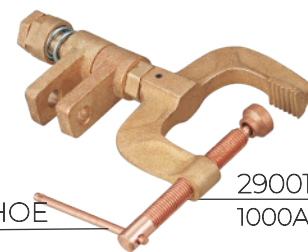

29001
1000A
ОМЕДНЕННОЕ ПОКРЫТИЕ

- Поворотная клемма на 1000А
- Из латуни с омеднённым винтом

СЕРИЯ SCREW STYLE

CE EN 60974 - 13

АРТИКУЛ	МАТЕРИАЛ	ПВ		СЕЧЕНИЕ КАБЕЛЯ	РАСКРЫТИЕ ГУБОК		УПАК.	
		35%	60%					
26004	Латунь	600	400	95мм ²	50мм	915г	1	30
26005	Латунь	600	300	50мм ²	50мм	815г	1	30
26006	Сталь	600	250	50мм ²	45мм	815г	1	30

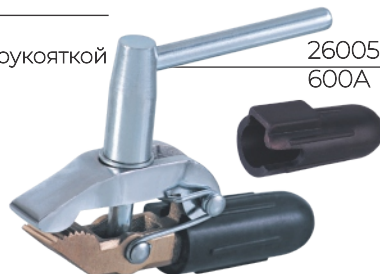
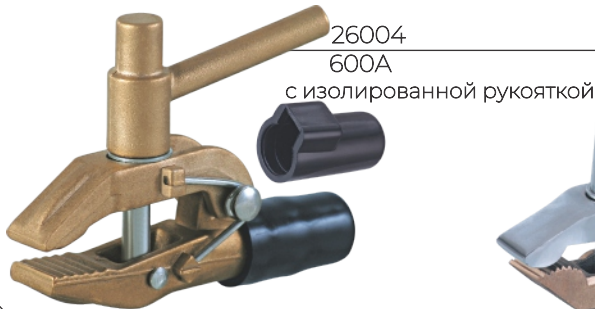

CE EN 60974 - 13

АРТИКУЛ	МАТЕРИАЛ	ПВ		СЕЧЕНИЕ КАБЕЛЯ	РАСКРЫТИЕ ГУБОК		УПАК.	
		35%	60%					
26005А	Латунь	600	300	50мм ²	50мм	925г	1	30
26005О	Латунь	600	300	50мм ²	50мм	925г	1	30
СС11	Сталь	600	250	95мм ²	60мм	925г	1	20



СЕРИЯ M STYLE

CE EN 60974 - 13

АРТИКУЛ	МАТЕРИАЛ	ПВ		СЕЧЕНИЕ КАБЕЛЯ	РАСКРЫТИЕ ГУБОК		УПАК.	
		35%	60%					
26013	Латунь	500	350	95мм ²	40мм	890г	1	30
26016	Латунь	25% - 700	500	95мм ²	40мм	880г	1	30
JK3C	Сталь	600	250	95мм ²	38мм	1100г	1	20

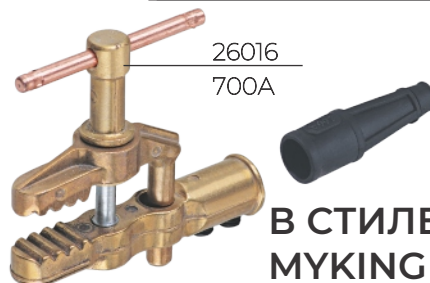

СЕРИЯ LAB CLAMP

CE EN 60974 - 13

АРТИКУЛ	МАТЕРИАЛ	ПВ		СЕЧЕНИЕ КАБЕЛЯ	РАСКРЫТИЕ ГУБОК		УПАК.	
		35%	60%					
23009	Латунь	300	200	50мм ²	25мм	440г	1	50
25005	Латунь	500	400	70мм ²	30мм	810г	1	25

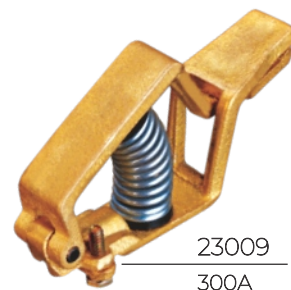
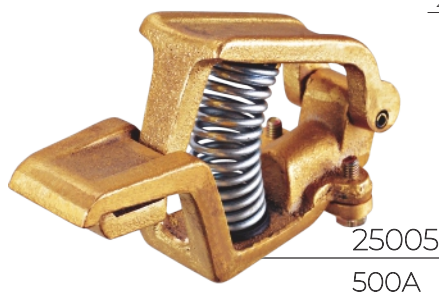

БАЙОНЕТНЫЕ РАЗЪЁМЫ СЕРИЯ US

CE EN 60974 - 12



АРТИКУЛ	МАТЕРИАЛ	ПВ		СЕЧЕНИЕ КАБЕЛЯ	РАЗМЕР	УПАК.	УПАК.
		35%	60%				
40019	Латунь	300	250	35мм ²	1-MBP	240г	1 набор 60
40020	Латунь	400	300	70мм ²	2-MBP	375г	1 набор 60
40021	Латунь	500	400	95мм ²	4-MBP	450г	1 набор 60
40083	Латунь	400	300	50мм ²	2-MBP 35/50 D	170г	1 набор 60
40084	Латунь	400	300	70мм ²	35/50 D 2-MBP	125г	1 набор 60
40019-A	Латунь	300	250	70мм ²	1-MBP/2-MBP	120г	1 набор 60



БАЙОНЕТНЫЕ РАЗЪЁМЫ СЕРИЯ US

CE EN 60974 - 12



АРТИКУЛ	МАТЕРИАЛ	ПВ		СЕЧЕНИЕ КАБЕЛЯ	РАЗМЕР	УПАК.	УПАК.
		35%	60%				
40023	Латунь	300	250	35мм ²	LC-10	230г	1 набор 60
40024	Латунь	400	300	70мм ²	LC-40	380г	1 набор 60
40025	Латунь	500	400	95мм ²	LC-40HD	450г	1 набор 60
40056	Латунь	500	400	95мм ²	UB-3	390г	1 набор 60
40057	Латунь	600	500	95мм ²	UB-4	500г	1 набор 50



БАЙОНЕТНЫЕ РАЗЪЁМЫ СЕРИЯ DINZE

CE EN 60974 - 12



DIN STYLE TX STYLE

РАЗЪЁМЫ

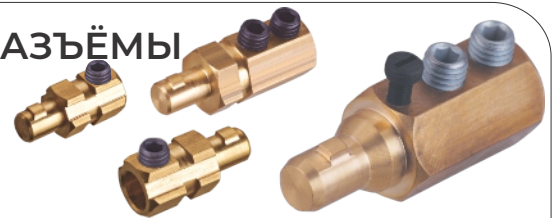

10/25 - D1025P
35/50 - D3550P
50/70 - D5070P
70/95 - D7095P
95/120 - D95120P

АРТИКУЛ	МАТЕРИАЛ	ПВ		СЕЧЕНИЕ КАБЕЛЯ	УПАКОВКА	УПАКОВКА
		35%	60%			
D1025P	Латунь	250	200	25мм ²	50г	1 500
D3550P	Латунь	400	350	50мм ²	150г	1 100
D5070P	Латунь	500	400	70мм ²	165г	1 100
D7095P	Латунь	600	500	70мм ²	250г	1 100
D95120P	Латунь	700	550	95мм ²	370г	1 50

БАЙОНЕТНЫЕ РАЗЪЁМЫ СЕРИЯ DINZE

CE EN 60974 - 12



DIN STYLE TX STYLE

ГНЁЗДА



10/25 - D1025S
35/50 - D3550S
50/70 - D5070S
70/95 - D7095S
95/120 - D95120S

АРТИКУЛ	МАТЕРИАЛ	ПВ		СЕЧЕНИЕ КАБЕЛЯ	УПАКОВКА	УПАКОВКА
		35%	60%			
D1025S	Латунь	250	200	25мм ²	45г	1 500
D3550S	Латунь	400	350	50мм ²	155г	1 100
D5070S	Латунь	500	400	70мм ²	195г	1 100
D7095S	Латунь	600	500	70мм ²	225г	1 100
D95120S	Латунь	700	550	95мм ²	400г	1 50

* Примечание : модели доступны в различных цветах по запросу заказчика

БАЙОНЕТНЫЕ РАЗЪЁМЫ

CE EN 60974 - 12



РАЗЪЁМ СС - 17
40003

ГНЕЗДО СС - 18
40004

АРТИКУЛ	МАТЕРИАЛ	ПВ		СЕЧЕНИЕ КАБЕЛЯ		УПАК.	
		35%	60%				
40003	Латунь	600	500	70мм ²	580г	1	50
40004	Латунь	600	500	70мм ²	450г	1	50

СЕРИЯ LN

CE EN 60974 - 12

40036
500А

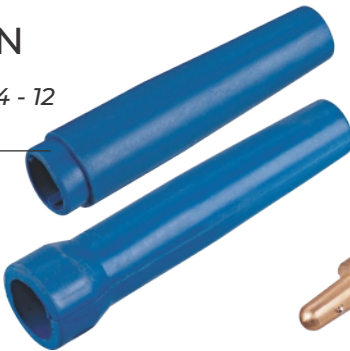

АРТИКУЛ	НАПРЯЖЕНИЕ	МАТЕРИАЛ	ПВ		СЕЧЕНИЕ КАБЕЛЯ		УПАКОВКА	
			35%	60%				
40036	500А	Латунь	600	500	50мм ²	700г	1	50
40055	300А	Латунь	300	500	35мм ²	440г	1	50

Набор для подключения (гнездо и разъём)



ПАНЕЛЬНОЕ ГНЕЗДО 35/50
40076

ДИАМЕТР 13ММ

АРТИКУЛ	МАТЕРИАЛ	ПВ		СЕЧЕНИЕ КАБЕЛЯ		УПАКОВКА	
		35%	60%				
40076	Латунь	400	350	50мм ²	160г	1	500
40079	Латунь	400	300	35мм ²	160г	1	100



БОЛТОВОЕ СОЕДИНЕНИЕ
40079

ПАНЕЛЬНЫЕ ШТЕКЕРЫ

CE EN 60974 - 12

10/25 - 40008
35/50 - 40009
50/70 - 40010
70/95 - 40013



АРТИКУЛ	МАТЕРИАЛ	ПВ		СЕЧЕНИЕ КАБЕЛЯ		УПАКОВКА	
		35%	60%				
40008	Латунь	300	200	25мм ²	70г	1	500
40009	Латунь	400	315	35мм ²	185г	1	100
40010	Латунь	500	400	50мм ²	225г	1	100
40013	Латунь	600	500	70мм ²	245г	1	100

ПАНЕЛЬНЫЕ ГНЁЗДА

CE EN 60974 - 12

10/25 - 40005
35/50 - 40006
50/70 - 40007
70/95 - 40011



АРТИКУЛ	МАТЕРИАЛ	ПВ		СЕЧЕНИЕ КАБЕЛЯ		УПАКОВКА	
		35%	60%				
40005	Латунь	300	200	25мм ²	55г	1	500
40006	Латунь	400	315	35мм ²	140г	1	100
40007	Латунь	500	400	50мм ²	185г	1	100
40011	Латунь	600	550	70мм ²	205г	1	100

* Примечание : модели доступны в различных цветах по запросу заказчика

TIG АДАПТЕР



40015 - ШТЕКЕР 16-25
40016 - ШТЕКЕР 35-95

АРТИКУЛ	МАТЕРИАЛ		УПАКОВКА	
40015	Латунь	180г	1	100
40016	Латунь	220г	1	100

ПЕРЕХОДНИК



40037 - 10-25 для 35-50
40038 - US для EURO

АРТИКУЛ	МАТЕРИАЛ		УПАКОВКА	
40037	Латунь	54г	1	500
40038	Латунь	48г	1	500

МАГНИТНЫЕ ФИКСАТОРЫ

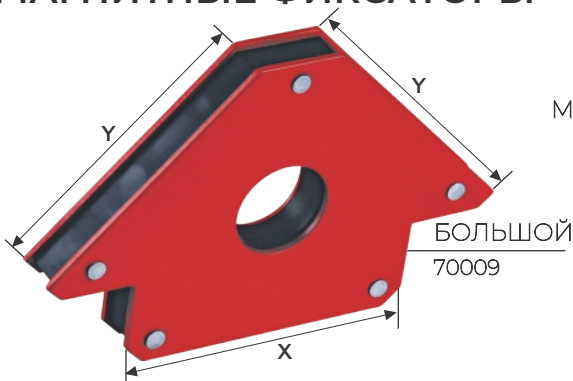

МАЛЫЙ
70007

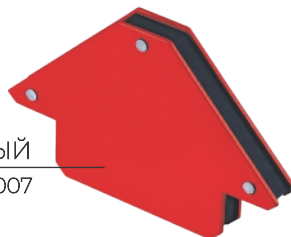

СРЕДНИЙ
70008



АРТИКУЛ	РАЗМЕР		МАКСИМАЛЬНАЯ НАГРУЗКА	ПОДЪЕМНАЯ СИЛА	УПАК.	
	Х	У				
70007	70мм	75мм	20кг	4.10кг	1	50
70008	93мм	92мм	36кг	9.20кг	1	30
70009	125мм	116мм	43кг	15кг	1	20
70010	62мм	57мм	12.5кг	2кг	1	50

МАГНИТНЫЕ ФИКСАТОРЫ



АРТИКУЛ	РАЗМЕР		ПОДЪЕМНАЯ СИЛА	УПАК.	
	Х	У			
90151	200мм	200мм	70кг	1	4
90155	155мм	85мм	20кг	1	30
70016	100мм	65мм	12.5кг	1	30
70017	50мм	50мм	14кг	1	30

МНОГОУГЛОВОЙ МАГНИТ
70016

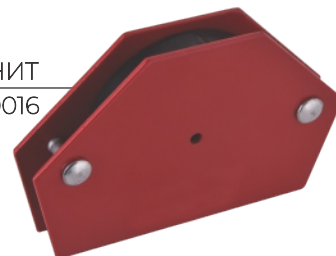

УГЛОВОЙ МАГНИТ
70017





МАГНИТНЫЙ
ДЕРЖАТЕЛЬ ДЛЯ
TIG ГОРЕЛКИ

90013



МАГНИТНЫЙ
ДЕРЖАТЕЛЬ ДЛЯ
ЭЛЕКТРОДОДЕРЖАТЕЛЯ

90014

Артикул	МАТЕРИАЛ		УПАК.	
90013	Сталь	780г	1	25
90014	Сталь	650г	1	25
90016	Сталь	740г	1	25
90098	Алюминий	450г	1	25



МАГНИТНЫЙ
ДЕРЖАТЕЛЬ ДЛЯ
MIG ГОРЕЛКИ

90016

МАГНИТНЫЙ ДЕРЖАТЕЛЬ ДЛЯ
TIG ГОРЕЛКИ КАРМАННЫЙ

90098



МАГНИТНЫЕ КЛЕММЫ С РУЧКОЙ ИЗ СТЕКЛОВОЛОКНА

Артикул	НАПРЯЖЕНИЕ	МАТЕРИАЛ	ПВ		СЕЧЕНИЕ КАБЕЛЯ		УПАК.	
			35%	60%				
90021	400А	Сталь	400	200	50мм ²	850г	1	20
90022	600А	Сталь	600	300	70мм ²	1690г	1	12
90092	250А	Сталь	-----	-----	-----	1400г	1	20
90093	500А	Сталь	-----	-----	-----	2140г	1	10

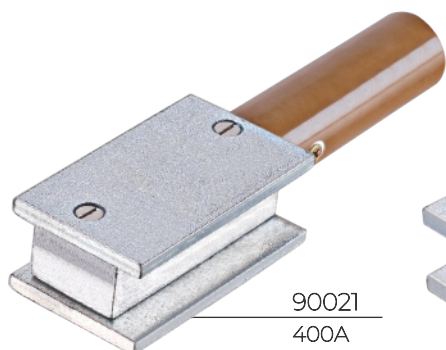

90021
400А

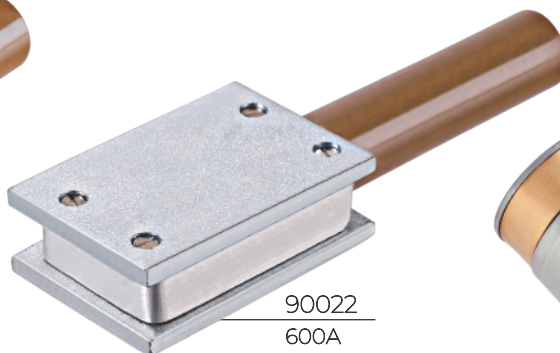

90022
600А

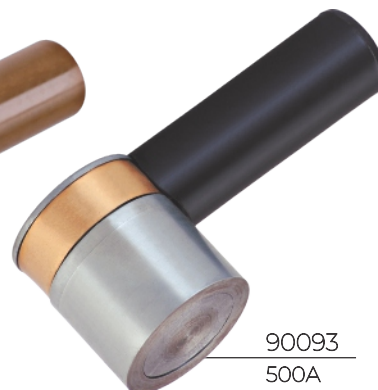

90093
500А

ПОВОРОТНЫЕ МАГНИТНЫЕ КЛЕММЫ

Артикул	ОПИСАНИЕ	ПВ		СЕЧЕНИЕ КАБЕЛЯ		УПАК.	
		35%	60%				
26019	Поворотная магнитная клемма	400	250	70мм ²	850г	1	25
23010	Поворотная клемма	300	150	-----	1690г	1	50
23013	Латунные крепления	300	150	50мм ²	1400г	1	50
23015	Медные крепления	300	200	50мм ²	2140г	1	50



ПОВОРОТНАЯ
МАГНИТНАЯ КЛЕММА
26019 - 600А



ПОВОРОТНАЯ
МАГНИТНАЯ КЛЕММА
23010 - 300А



МАГНИТНАЯ КЛЕММА
23013 - 300А
23015 - 800А

МОЛОТКИ С ЦИЛИНДРИЧЕСКОЙ РУКОЯТКОЙ

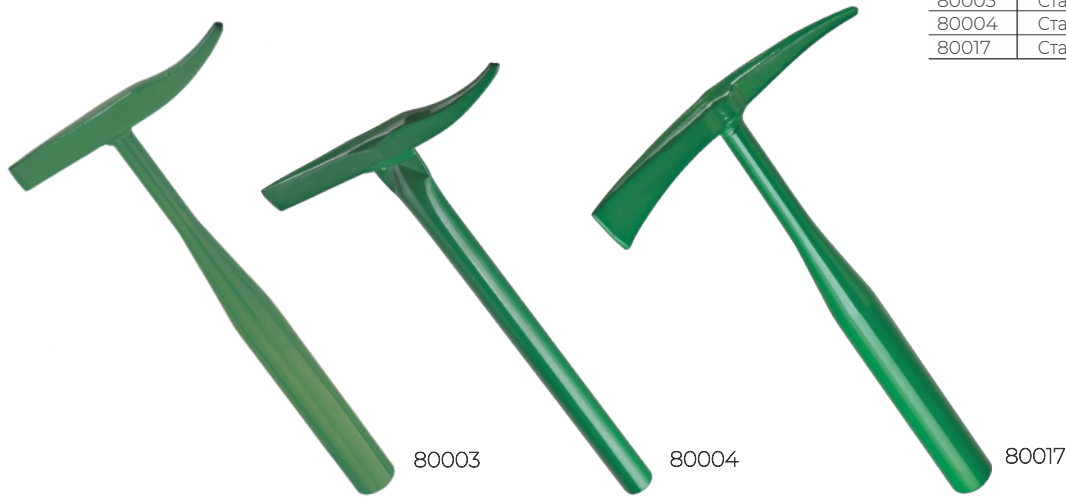

Артикул	Материал			
80003	Сталь	440г	10	50
80004	Сталь	370г	10	50
80017	Сталь	450г	10	50

80003

80004

80017

МОЛОТКИ С ПРУЖИННОЙ РУКОЯТКОЙ



Артикул	Материал			
80001	Сталь	340г	10	60
80002	Сталь	475г	6	36
80010	Сталь	470г	6	36
80024	Сталь	330г	6	36

ХРОМИРОВАННОЕ
ПОКРЫТИЕ
80001

С КОНИЧЕСКОЙ
РУКОЯТКОЙ И
КРЕСТОВОЙ ГОЛОВОЙ
80010

С КОНИЧЕСКОЙ
РУКОЯТКОЙ
80002

С ЦИЛИНДРИЧЕСКОЙ
РУКОЯТКОЙ
80024

МОЛОТКИ С ПЛАСТИКОВОЙ РУКОЯТКОЙ



Артикул	Материал			
80013	Сталь	475г	10	50
80014	Сталь	410г	10	50
80015	Сталь	460г	10	50
80022	Сталь	410г	10	50

БОЛЬШОЙ
80013

МАЛЫЙ
80014

ИЗОГНУТАЯ
ГОЛОВА
80015

КОНИЧЕСКАЯ
ГОЛОВА
80022

* Примечание : модели доступны в различных цветах по запросу заказчика



С ПЛАСТИКОВОЙ
РУКОЯТКОЙ
80006



С ДЕРЕВЯННОЙ
РУКОЯТКОЙ
80007

Артикул	Материал		УПАК.	
80006	Сталь	260г	1	100
80007	Сталь	190г	1	100



ТОМАГАВК
80008

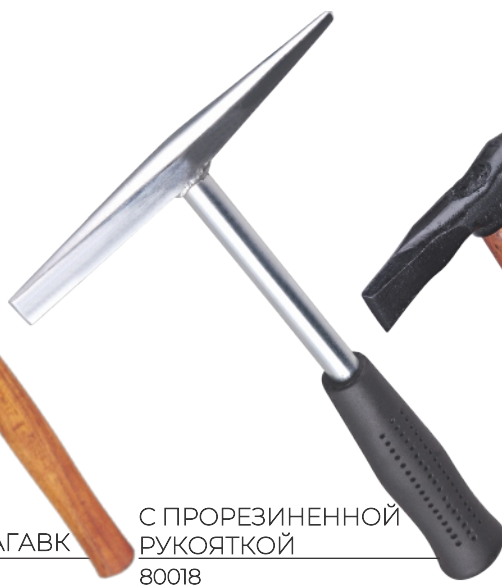

С ПРОРЕЗИНЕННОЙ
РУКОЯТКОЙ
80018



СТИЛЬ US
80019

Артикул	Материал		УПАК.	
80008	Сталь	500г	10	30
80018	Сталь	450г	10	30
80019	Сталь	515г	10	30

МОЛОТКИ С ДЕРЕВЯННОЙ РУКОЯТКОЙ



БОЛЬШОЙ
80005L



СРЕДНИЙ
80005M



МАЛЫЙ
80005S

Артикул	Материал		УПАК.	
80005L	Сталь	530г	5	30
80005M	Сталь	415г	5	50
80005S	Сталь	280г	1	50

ШПИНДЕЛЬНЫЙ КЛЮЧ

90001
5/32"



ГАЕЧНЫЙ КЛЮЧ

90002
(A) 28 - 19 мм
(B) 28 - 21 мм

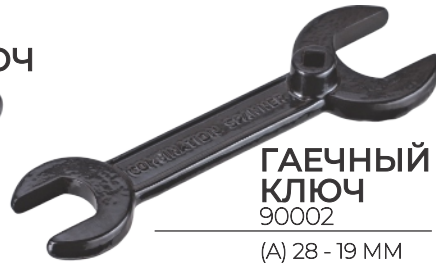

Артикул	Материал	Параметры		Упак.	
90001	Сталь	5/32"	72г	50	400
90002	Сталь	28-19мм	230г	10	50/100
		28-21мм	230г	10	50/100
90003	Сталь	10-размерный	410г	5	50
90031	Сталь	4-размерный	290г	10	100
90049	Сталь	8-размерный	85г	10	200
90050	Сталь	"0"	51г	10	500



90003
10-размерный

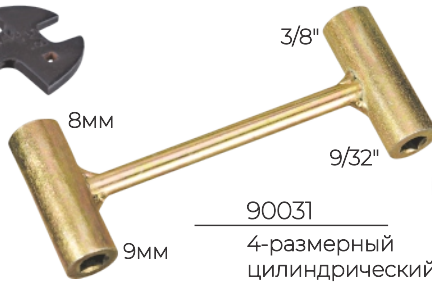

90031
4-размерный
цилиндрический



90049
8-размерный

90050
"0" ключ

ТОРЦЕВЫЕ КУСАЧКИ



ПЛОСКОГУБЦЫ

T-ОБРАЗНЫЙ ТОРЦЕВОЙ КЛЮЧ

ДОСТУПНЫЕ РАЗМЕРЫ

90004 - 1/4"
90005 - 3/8"

Артикул	Материал	Размер дюймы		Упак.	
Плоскогубцы	Сталь	-----	290г	1	100
Торцевые кусачки	Сталь	10	290г	1	100

Артикул	Материал	Размер дюймы		Упак.	
90004	Сталь	1/4"	175г	10	100
90005	Сталь	3/8"	170г	10	100

ЗАЩИТНЫЕ МАСКИ



90041



90023

Артикул	Размер стекла	
90023	120мм x 95мм	410г
90041	115мм x 90мм	460г



40042

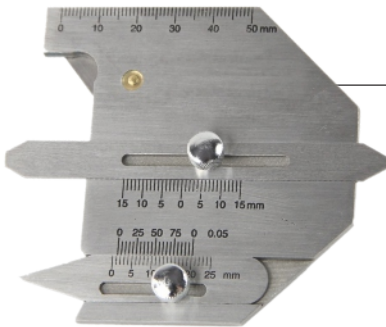

40078

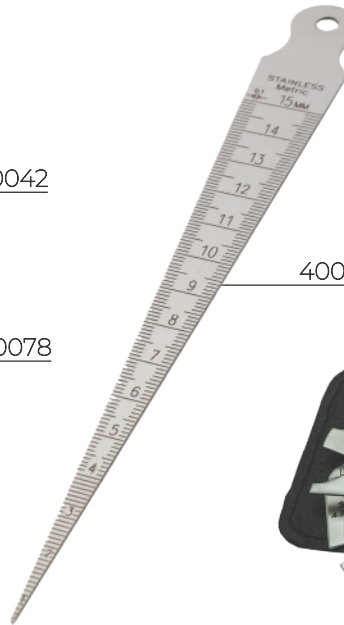

40081



40077

Артикул	НАИМЕНОВАНИЕ			
40042	Универсальный шаблон сварщика	140г	1	120
40077	Катетомер сварщика	160г	1	120
40078	Универсальный измеритель сварщика	240г	1	120
40081	Конусный измеритель зазоров	30г	1	120

ЗАЖИМЫ



SC - 3



SC - 1



SC - 2

Артикул	МАТЕРИАЛ		УПАК.	
SC - 1	Сталь	80г	1	250
SC - 2	Сталь	160г	1	100
SC - 3	Сталь	480г	1	50

Стальной винт с медным покрытием устойчив к сварочным брызгам

Поворотная колодка

ГЛУБИНА

Кованая сталь с порошковым покрытием

С-образные зажимы

Усиленная головка винта



СВЕРХПРОЧНАЯ КОВАНАЯ СТАЛЬ С ПОРОШКОВЫМ ПОКРЫТИЕМ

Артикул	РАЗМЕР	МАТЕРИАЛ		УПАК.	
402	50,8мм	Сталь	0,54кг	1 шт.	48
403	76,2мм	Сталь	0,93кг	1 шт.	24
404	101,6мм	Сталь	1,43кг	1 шт.	12
406	152,4мм	Сталь	2,6кг	1 шт.	12
408	203,2мм	Сталь	3,8кг	1 шт.	6
410	254мм	Сталь	5,09кг	1 шт.	6
412	304,8мм	Сталь	6,9кг	1 шт.	4

Артикул	РАЗМЕР	МАТЕРИАЛ		УПАК.	
HDCC1½	381мм	Сталь	1,11кг	1 шт.	24
HDCC2	50,8мм	Сталь	1,7кг	1 шт.	12
HDCC3	76,2мм	Сталь	3,15кг	1 шт.	6
HDCC4	101,6мм	Сталь	5,76кг	1 шт.	4
HDCC5	127мм	Сталь	6,98кг	1 шт.	2
HDCC6	152,4мм	Сталь	10,94кг	1 шт.	2
HDCC8	203,2мм	Сталь	12,88кг	1 шт.	2
HDCC10	254мм	Сталь	16,08кг	1 шт.	2

ЗАЩИТНЫЕ СЕТКИ



СЕТКИ EWO

АРТИКУЛ	ЦВЕТ		УПАК.	
PGEWOY	Жёлтый	840г	1	25
PGEWOB	Синий	840г	1	25
PGEWOG	Серый	840г	1	25
PGEWOS	Чёрный	840г	1	25



СЕТКИ ТИПА Z

АРТИКУЛ	ЦВЕТ		УПАК.	
PGZY	Жёлтый	840г	1	25
PGZB	Синий	840г	1	25
PGZG	Серый	840г	1	25
PGZS	Чёрный	840г	1	25
PGZR	Красный	840г	1	25



СТАНДАРТНЫЕ СЕТКИ

АРТИКУЛ	ЦВЕТ		УПАК.	
PGNY	Жёлтый	840г	1	25
PGNB	Синий	840г	1	25
PGNG	Серый	840г	1	25
PGNS	Чёрный	840г	1	25

КРЫШКИ ДЛЯ МОНОМЕТРОВ



АРТИКУЛ	ЦВЕТ		УПАК.	
900B8	Синий	45г	25	175
900G8	Серый	45г	25	175
900R8	Красный	45г	25	175
900Y8	Жёлтый	45г	25	175
900S8	Чёрный	45г	25	175

АЛЮМИНИЕВЫЕ ДЕРЖАТЕЛИ ДЛЯ ШЛАНГОВ

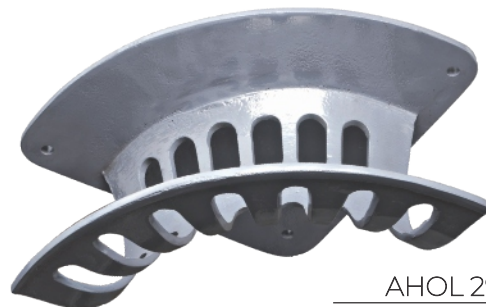

AHOL 29

АРТИКУЛ	МАТЕРИАЛ		УПАК.	
AHOL20	Алюминий	440г	1	40
AHOL26	Алюминий	270г	1	50
AHOL27	Алюминий	780г	1	8
AHOL28	Алюминий	1475г	1	4
AHOL29	Алюминий	2500г	1	2

ИНСПЕКЦИОННОЕ ЗЕРКАЛО



АРТИКУЛ	НАИМЕНОВАНИЕ	
90020	Инспекционное зеркало	20

КАБЕЛЬНЫЕ НАКОНЕЧНИКИ ДЛЯ МЕДНЫХ ТРУБ

под пайку



под обжим



Артикул	ТИП И РАЗМЕР	УПАК.	
SOL35	Наконечник под пайку 35мм	10	500
SOL50	Наконечник под пайку 50мм	10	500
KOL35	Наконечник под обжим 35мм	10	500
KOL50	Наконечник под обжим 50мм	10	500

Артикул	РАЗМЕР	УПАК.	
CPPL01	8,5мм x 16мм	10	3000
CPPL02	8,5мм x 25мм	10	2000
CPPL03	8,5мм x 35мм	10	1500
CPPL04	10,5мм x 35мм	10	1500
CPPL05	10,5мм x 50мм	10	1000
CPPL06	10,5мм x 70мм	10	500
CPPL07	12мм x 50мм	10	1000
CPPL08	12мм x 95мм	10	500
CPPL09	13мм x 95мм	10	500
CPPL12	10,5мм x 25мм	10	2500
CPPL14	10мм x 16мм	10	3000
CPPL15	13мм x 50мм	10	1000
CPPL16	13мм x 70мм	10	500
CPPL17	13мм x 120мм	10	250
CPPL18	10мм x 8мм	10	2500
CPPL19	8мм x 50мм	10	1000
CPPL20	10мм x 35мм (обжим.)	10	1500
CPPL21	10мм x 25мм (обжим.)	10	3000
CPPL22	12мм x 50мм (обжим.)	10	1500
CPPL23	12мм x 35мм (обжим.)	10	1500



ЛАТУННЫЕ МНОГОРАЗОВЫЕ НАКОНЕЧНИКИ



С ОЛОВЯННЫМ И ЦИНКОВЫМ ПОКРЫТИЕМ

Артикул	РАЗМЕР	УПАК.	
BRL - 16	16мм 150А	10	750
BRL - 25	25мм 200А	10	500
BRL - 35	35мм 300А	10	500
BRL - 50	50мм 400А	10	250
BRL - 80	80мм 600А	5	250

МЕДНЫЕ МНОГОРАЗОВЫЕ НАКОНЕЧНИКИ



Артикул	РАЗМЕР	УПАК.	
CPRL01	16мм x 8мм	10	1000
CPRL02	25мм x 8мм	10	500
CPRL03	25мм x 10мм	10	500
CPRL04	35мм x 8мм	10	500
CPRL05	35мм x 10мм	10	500
CPRL06	50мм x 10мм	10	250
CPRL07	50мм x 12мм	10	250
CPRL08	70мм x 10мм	10	250
CPRL09	70мм x 12мм	10	250
CPRL10	70мм x 14мм	10	250
CPRL11	95мм x 12мм	5	200

НАКОНЕЧНИКИ ИЗ ЛИСТОВОЙ МЕДИ



Артикул	РАЗМЕР	Кол-во шт.
CPCUTL01	35мм x 10мм	1500
CPCUTL02	35мм x 13мм	1500
CPCUTL03	25мм x 10мм	2000
CPCUTL04	50мм x 10мм	500
CPCUTL05	16мм x 8мм	3000
CPCUTL06	25мм x 8мм	2000
CPCUTL07	50мм x 13мм	500
CPCUTL08	70мм x 10мм	500
CPCUTL09	95мм x 13мм	500
CPCUTL10	70мм x 13мм	500

МЕДНЫЕ ТРУБКИ

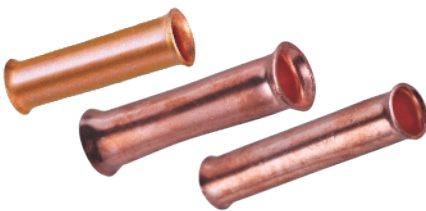

Артикул	ОПИСАНИЕ	УПАК.	
CPS-S62	Медная трубка	10	500 шт.
CPS-S1020	Медная трубка	10	500 шт.
CPS-S3040	Медная трубка	10	500 шт.

КАБЕЛЬНЫЕ НАКОНЕЧНИКИ С МОЛОТКОВЫМ КРЕПЛЕНИЕМ



Артикул	МАТЕРИАЛ		УПАК.	
HOL50	Медь	75г	10	400
HOL7095	Медь	150г	5	150

УГЛОВЫЕ НАКОНЕЧНИКИ



Артикул	МАТЕРИАЛ		УПАК.	
CL-CT40	Латунь	126г	10	200

МУФТЫ



АРТИКУЛ	РАЗМЕР	УПАК.	
50020	Гнутая 3/8x1/4 прав.рез.	10	500
50021	Гнутая 3/8x1/4 лев.рез.	10	500
50022	Прямая 3/8x1/4 прав.рез.	10	500
50023	Прямая 3/8x1/4 лев.рез.	10	500
50024	Прямая 1/4x3/8 прав.рез.	10	500
50025	Прямая 1/4x3/8 лев.рез.	10	500

МУФТЫ ПЕРЕХОДНЫЕ



АРТИКУЛ	РАЗМЕР	УПАК.	
50014	1/4 x 1/4 прав.рез.	10	500
50015	1/4 x 1/4 лев.рез.	10	500
50016	3/8 x 1/4 прав.рез.	10	500
50017	3/8 x 1/4 лев.рез.	10	500
50018	3/8 x 3/8 прав.рез.	10	500
50019	3/8 x 3/8 лев.рез.	10	500

НИППЕЛИ



АРТИКУЛ	РАЗМЕР	УПАК.	
50005	Соед. 1/4" x гайка 1/4"	10	2500
50006	Соед. 5/16" x гайка 1/4"	10	2500
50007	Соед. 1/4" x гайка 3/8"	10	1500
50008	Соед. 3/16" x гайка 3/8"	10	1500
50009	Соед. 5/16" x гайка 3/8"	10	1500
50010	Соед. 3/8" x гайка 3/8"	10	1500

ШТУЦЕРЫ С ГАЙКОЙ



ДВОЙНАЯ БЕЗОПАСНОСТЬ

АРТИКУЛ	РАЗМЕР	УПАК.	
50026	Гайка 1/4" 6мм с прав.рез.	10	500
50027	Гайка 1/4" 6мм с лев.рез.	10	500
50028	Гайка 3/8" 6мм с прав.рез.	10	300
50029	Гайка 3/8" 6мм с лев.рез.	10	300
50030	Гайка 3/8" 8мм с прав.рез.	10	300
50031	Гайка 3/8" 8мм с лев.рез.	10	300
50032	Гайка 3/8" 10мм с прав.рез.	10	300
50034	Гайка 3/8" 10мм с лев.рез.	10	300

ШТУЦЕРЫ ЁЛОЧКА



10мм

8мм

6мм

АРТИКУЛ	РАЗМЕР	УПАК.	
50011	Штуцер 6мм (1/4")	10	2000
50012	Штуцер 8мм (5/16")	10	2000
50013	Штуцер 10мм (3/8")	10	2000

ФИТТИНГИ



ADPOL 90°

ADPOL 180°

АРТИКУЛ	УПАКОВКА	
ADPOL90	50	100
ADPOL180	50	100

ГАЙКИ

с правой резьбой с левой резьбой



АРТИКУЛ	РАЗМЕР	УПАК.	
50001	Гайка 1/4" BSP прав.рез.	10	2000
50002	Гайка 1/4" BSP лев.рез.	10	2000
50003	Гайка 3/8" BSP прав.рез.	10	1000
50004	Гайка 3/8" BSP лев.рез.	10	1000

ПИСТОЛЕТНАЯ ЗАЖИГАЛКА

70001 - красная
70002 - никелированная



Артикул	Описание	Упак.	
70001	Пистолетная зажигалка красная	10	200
70002	Пистолетная зажигалка никелированная	10	200
70011	Запасной кремль для зажигалки	10/50	200

ЗАЖИГАЛКА ДЛЯ ГОРЕЛОК

70003



Артикул	Описание	Упак.	
70003	Зажигалка для горелок	10	200
70012	Запасной кремль для зажигалки	5/10	500

ТРОЙНАЯ КРЕМНЕВАЯ ЗАЖИГАЛКА

70004



Артикул	Описание	Упак.	
70004	Тройная кремниевая зажигалка	10	200
70013	Запасной кремль для зажигалки	4	500

ЗАЖИГАЛКА ГАЗОВАЯ PIEZO

70005



Артикул	Описание	Упак.	
70005	Газовая зажигалка PIEZO	50	100

ЗАЖИГАЛКА ЧЁРНАЯ ПЛОСКАЯ

70006



Артикул	Описание	Упак.	
70006	Зажигалка плоская	20	400
70014	Запасной кремль для зажигалки	50/100	200

ПЬЕЗОАВТОМАТИЧЕСКАЯ ЗАЖИГАЛКА

70015



Артикул	Описание	Упак.	
70015	Пьезоавтоматич. зажигалка	10	200

ДВОЙНЫЕ СКОБЫ

Артикул	Материал		Упак.	
CLIP02	Сталь	12г	50	1500
CLIP01	Сталь	14г	50	1500
CLIP04	Пластик	9г	50	1000
CLIP05	Пластик	7г	50	1000
CLIP06	Пластик	7г	50	1000
CLIP10	Цинк	11г	50	1000
CLIP09	Цинк	21г	50	1000
CLIP11	Цинк	27г	50	750



11/11



13/13



16/16

Изготавливаются из пластика, стали или цинка

КРЕПЛЕНИЯ ДЛЯ ГАЗОВЫХ БАЛЛОНОВ



Артикул	Описание	
60026	Рельс 200мм+Пара изог. кронштейнов+Ремни 900мм	20
60027	Рельс 400мм+2 Пара изог. кронштейнов+Ремни 600мм	20
60028	Рельс 400мм+2 Пара изог. кронштейнов+Ремни 900мм	20
60050	Рельс 1м+4 Пара изог. кронштейнов+Ремни 900мм	12
60034	Пара изог. кронштейнов+Ремни 600мм (мал.)	50
60035	Пара изог. кронштейнов+Ремни 900мм (ср.)	50
60036	Пара изог. кронштейнов+Ремни 1200мм (бол.)	50

НАСТЕННЫЕ ДЕРЖАТЕЛИ ДЛЯ БАЛЛОНОВ



Артикул	Описание	
60001	РАЗМЕР 98 - 162мм	10
60002	РАЗМЕР 165 - 203мм	5
60003	РАЗМЕР 203 - 250мм	5
60004	РАЗМЕР 250 - 310мм	5
60005	РАЗМЕР 310 - 360мм	5
60006	РАЗМЕР 350 - 410мм	5

НАБОР ДЛЯ ЗАЧИСТКИ НАКОНЕЧНИКА ПАЯЛЬНИКА



Артикул	Описание	
90080	13 очистителей наконечника 3" 28мм + 1 V-образный напильник	500
90080-1	13 напильников 3" 22мм + 1 V-образный напильник	500
90163	13 напильников 4" + 1 V-образный напильник	500
90164	13 напильников 5" + 1 V-образный напильник	500

ИНСТРУМЕНТ ДЛЯ ОБЖИМКИ



Артикул	Материал		УПАК.	
90208	Сталь	635г	1	50

ДВОЙНОЙ СКРЕБОК 15"

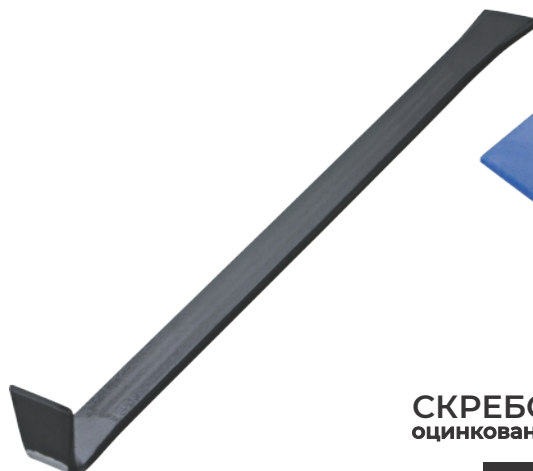

Артикул	Материал		УПАК.	
DESCRPR	Сталь	475г	6	36

СКРЕБОК 6"



СКРЕБОК 4" оцинкованный

Артикул	Материал		УПАК.	
DSCRPR4	Сталь	390г	6	72
DSCRPR6	Сталь		6	36

НАСТЕННЫЙ ДЕРЖАТЕЛЬ ДЛЯ ГОРЕЛОК



Артикул	Материал		УПАК.	
90026	Сталь	725г	1	40

УГЛОВОЙ ЗАЖИМ ДЛЯ СВАРЩИКА

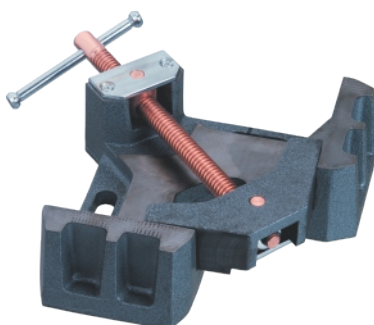

Артикул	Материал		УПАК.	
90111	Сталь	5,150кг	1	10

ЩЁТКИ



Артикул	Описание	
90082	С проволокой из углер. стали 2 ряда	120
90083	С проволокой из углер. стали 3 ряда	120
90084	С проволокой из углер. стали 4 ряда	120
90086	С проволокой из нерж. стали 4 ряда	120
90088	С проволокой из нерж. стали 3 ряда	120
90068	С проволокой из нерж. стали 5 ряда	120

ПАЛАТКА



КАРКАС ПАЛАТКИ



КАРКАС ДЛЯ ШТОР



183 x 122 см - 90009
183 x 183 см - 90010
183 x 244 см - 90011

Артикул	Материал		УПАК.	
90009	Сталь	6,500кг	1	5
90010	Сталь	7,500кг	1	4
90011	Сталь	8,375кг	1	4

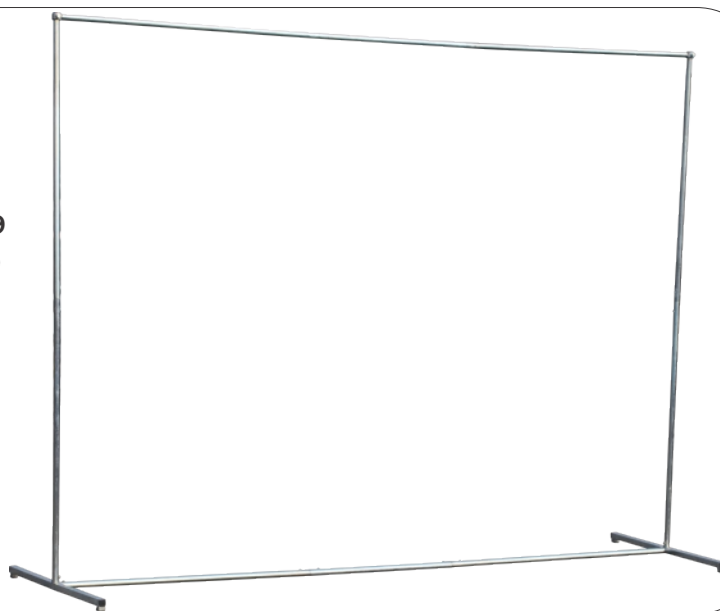

ТРУБНЫЙ ДОМКРАТ

90054



2 шт.

Трубный домкрат с жесткой трехтрубной подставкой в комплекте с V-образной головой

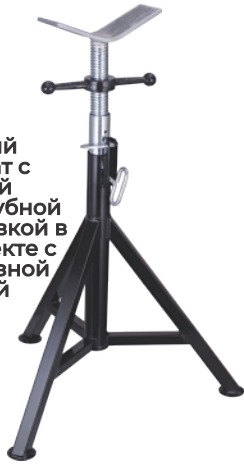

СКЛАДНЫЕ ШТАТИВЫ ДЛЯ ТРУБ

90091



1 шт.



90059



1 шт.

ТИП НЗ



90091

МИН. ВЫСОТА : 71 см
МАКС. ВЫСОТА : 122 см
МАКС. НАГРУЗКА : 1200 кг

90059

МИН. ВЫСОТА : 76 см
МАКС. ВЫСОТА : 127 см
МАКС. НАГРУЗКА : 1200 кг

Варианты упаковки

Блистеры особой стойкости



Коробки с печатью и простые одноцветные коробки в соответствии со схемой дизайна бренда заказчика



Герметичные пластиковые пакеты из ПЭВД с еврослотом



Блистер с карточкой бренда



Блистер с выдвигной карточкой бренда



Пластиковая карта с печатью бренда на лицевой стороне





Артикул	Описание	
90027	Тележка для двух баллонов	1 шт.



Артикул	Описание	
90029	Универсальная тележка	1 шт.



Артикул	Описание	
90031	Тележка-подставка	2 шт.



Артикул	Описание	
90033	Тележка для двух баллонов	2 шт.



Артикул	Описание	
90034	Тележка для одного баллона	2 шт.



Артикул	Описание	
90035	Тележка-подставка с выдвигной рукояткой	2 шт.



Артикул	Описание	
90036	Усиленная тележка для баллонов	1 шт.



Артикул	Описание	
90037	Тележка для двух баллонов с удлиненной рукояткой	2 шт.



Артикул	Описание	
90038	Усиленная тележка для одного баллона	2 шт.



Артикул	Описание	
90039	Подставка для баллонов	2 шт.



Артикул	Описание	
90040	Тележка для одного баллона	2 шт.



Артикул	Описание	
90048	Разборная тележка для газовых баллонов	1 шт.
90138	Разборная тележка для газовых баллонов малая	1 шт.

Разборная



Артикул	Описание	
90203	Средняя тележка для инвертора и одного баллона	2 шт.



Артикул	Описание	
90204	Большая тележка для инвертора и одного баллона	2 шт.

ТЕЛЕЖКА ДЛЯ MIG/MTS



Артикул	РАЗМЕР Д x Ш x В в мм		
MIG CART 1	700x300x540	10.600кг	1

ПЕЧИ ДЛЯ ПРОКАЛКИ ЭЛЕКТРОДОВ

КРУГЛАЯ



КВАДРАТНАЯ

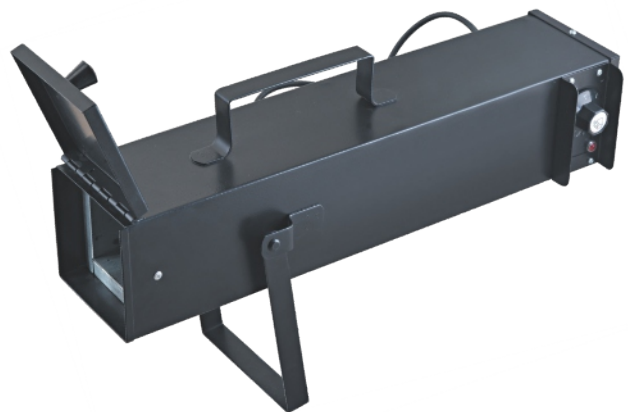

Артикул	ФОРМА	ВМЕСТИМОСТЬ	НАПРЯЖЕНИЕ	ТЕМПЕРАТУРА	МОЩНОСТЬ	НАГРЕВАТЕЛЬ	ИЗОЛЯЦИЯ	ТУМБЛЕР	ДЛИНА КАБЕЛЯ
100001-A	круглая	5кг	240V	140°c	120W	Лента	да	нет	2М
100001-A	круглая	5кг	110V	140°c	120W	Лента	да	нет	2М
100002	квадратная	5кг	240V	300°c	400W	U-образный	да	да	2М
100002-A DUAL	квадратная	5кг	240V/110V	150°c	100W	U-образный	да	да	2М
100003-A	квадратная	9кг	240V	110°c	200W	U-образный	нет	нет	2М
100003-B	квадратная	9кг	110V	110°c	200W	U-образный	нет	нет	2М
100004	круглая	5кг	110V	150°c	120W	Лента	да	да	2М
100005	квадратная	5кг	110V	300°c	400W	U-образный	да	да	2М
100006	круглая	5кг	240V	150°c	120W	Лента	да	да	2М
100007	круглая	8кг	240V	150°c	250W	МИСА	да	да	2М
100008	круглая	10кг	110V	300°c	400W	МИСА	да	да	2М
100009	квадратная	10кг	240V	300°c	250W	МИСА	да	да	2М
100010	круглая	5кг	240V	50°c -150°c или 50°c -200°c	250W	МИСА	да	да	2М
100011	круглая	5кг	240V	150°c	250W	Лента	да	нет	2М

Заметки
SRI TOOLS

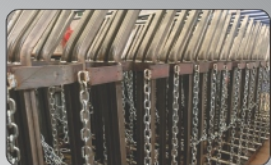
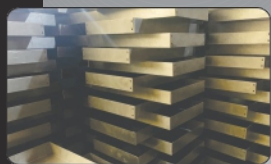

.....

.....

.....

.....

.....

.....

.....

.....

.....

.....

.....

.....

.....

.....

.....

.....

.....

.....

.....

.....

.....

.....

.....



SRI TOOLS

AN ISO 9001:2015 COMPANY

**Официальный дистрибьютор SRI TOOLS INDUSTRIES
на территории Российской Федерации ООО «Сварной»**

196240, г. Санкт-Петербург, 5-й Предпортовый проезд,
д. 3, лит. А, офис 172 Тел. (800) 600-44-91, (812) 670-07-07

142116, Московская область, г. Подольск, Домодедовское шоссе,
д. 10, корп. 1, офис 10 Тел. (495) 278-08-08, (981) 988-20-88

info@svarnoy.ru
www.svarnoy.ru